



NEW PEUGEOT RIFTER

FICHES TECHNIQUES

Quels sont les éléments
indispensables à savoir sur nos
véhicules neufs ?

Caractéristiques de style

- Doubles portes coulissantes
- Pare-chocs aux couleurs de la carrosserie
- Rétroviseurs de porte, baguettes latérales et poignées aux couleurs de la carrosserie
- Lampes LED fonctionnant le jour
- Phares de style « Follow Me Home »
- Jantes en alliage 16 pouces
- Console haute entre les sièges avant avec compartiment de rangement
- Fenêtre du hayon arrière ouvrant



UN DESIGN SANS COMPROMIS.

Élégant, robuste, agile et puissant, le nouveau PEUGEOT RIFTER est un symbole de polyvalence. Avec son capot court et haut et sa garde au sol rehaussée, il emprunte avec brio certains codes du SUV. Ses optiques avec signature lumineuse DRL à LED* et sa calandre verticale soulignent sa silhouette équilibrée, compacte et dynamique.



UNE PERSONNALITÉ AFFIRMÉE.

Avec sa silhouette racée et ses lignes soignées, le PEUGEOT RIFTER ne passe pas inaperçu. Un sabot gris aluminium*, des jantes alu 17" diamantées**, des barres de toit, des élargisseurs d'aile et protections latérales noirs viennent renforcer le style remarquable du nouveau RIFTER.

Caractéristiques d'accès

- Rampe originale « EasyGlide »
- Plancher abaissé pour optimiser l'accessibilité
- Système de retenue de fauteuil roulant de haute qualité en quatre points
- Ceinture de sécurité abdominale et baudrier



Sûreté & Sécurité

- Système antiblocage de frein (ABS)
- Caméra de recul couleur 180°
- Capteurs de stationnement arrière
- Rétroviseurs extérieurs rabattables électriquement
- Feux antibrouillard avant avec fonction adaptative
- Airbags avant et latéraux
- Capteurs de pression de pneus
- Verrouillage automatique du véhicule
- Détecteurs de lignes blanches et de panneaux routiers
- Phares halogènes



PARTOUT À SA PLACE.

Et se garer devient un jeu d'enfant. Avec les différents systèmes d'aide à la manœuvre du nouveau PEUGEOT RIFTER vous profitez de plus de liberté et de plaisir. Caméra de recul Visiopark 1*, Park Assist** dernière génération et surveillance d'angles morts***, vous êtes bien équipé en toute circonstance.



LA SÉCURITÉ EMBARQUÉE.

Avec les Systèmes d'aide à la conduite PEUGEOT, le nouveau RIFTER vous facilite la route et vous offre plus de sérénité et de sécurité. Reconnaissance étendue des panneaux et préconisation de limite de vitesse*, régulateur de vitesses adaptatif* avec fonction Stop**, alerte active de franchissement involontaire de ligne*, accès et démarrage mains libres*, frein secondaire électrique*. Abordez vos trajets avec une aisance rare.

Confort & Aspect pratique

- Rétroviseurs réglables et chauffables
- Direction assistée électronique avec colonne de direction réglable en hauteur et profondeur
- Verrouillage central à distance
- Volant compact multifonctionnel
- Climatisation
- Orifices d'aération en rang 2 avec prise USB
- Vitres électriques à l'avant et à l'arrière
- Essuie-glaces et phares automatisés
- Cruise Control et limiteur de vitesse
- Siège du conducteur à hauteur réglable avec soutien lombaire
- GPS (En option)



AU CŒUR DE LA MODERNITÉ.

Avec le PEUGEOT i-Cockpit®, découvrez une conduite plus agile et instinctive grâce au volant compact à commandes intégrées et vocales, au combiné tête haute et à l'écran tactile capacitif 8"™.

Le nouveau PEUGEOT RIFTER vous invite à vivre une expérience unique.



EN ROUTE VERS DE NOUVELLES SENSATIONS.

Un confort incomparable: installez-vous au volant du nouveau PEUGEOT RIFTER et profitez d'une position adaptée et de sièges ergonomiques de qualité, qui raviront même les plus grands. Ajoutez à cela un incroyable confort acoustique, et c'est tout l'habitacle qui se transforme en un véritable havre de paix.

Technologie

- Radio DAB
- Bluetooth
- Prise USB avant et arrière
- Prise 12 V
- Ecran tactile de 8 pouces
- Technologie Mirror Screen (Apple CarPlay, Android Auto)
- Reconnaissance vocale liée au Mirror Screen



UN MONDE À PORTÉE DE MAIN.

L'innovation au cœur de l'habitacle. Avec la navigation 3D connectée* avec commande vocale et les services PEUGEOT Connect Nav**, vous avez accès à un ensemble de services pour vous faciliter la route. Trafic en temps réel***, disponibilité parking, prix carburant, météo... vous avez une vision complète de votre environnement directement sur l'écran tactile.



CONNECTÉ À VOTRE QUOTIDIEN.

Donnez une place de choix à votre smartphone. Grâce à la fonction Mirror Screen* du nouveau PEUGEOT RIFTER, vous profitez des applications compatibles de votre smartphone sur l'écran tactile du véhicule. Plus besoin de câble, la recharge par induction** fournit de l'énergie à votre smartphone en toute simplicité.

Caractéristiques techniques boite automatique

- Modèle : 1.5L Diesel 130 chevaux
- Euro 6.2
- Diesel
- 8 rapports
- Couple maximal : 300
- Réservoir : 47 litres
- Pneus : 215/65R16
- Freins : Disques ventilés à l'avant et pleins à l'arrière
- Poids : 1500 kg
- Largeur de la rampe : 830 mm
- Longueur de la rampe : 1248 mm



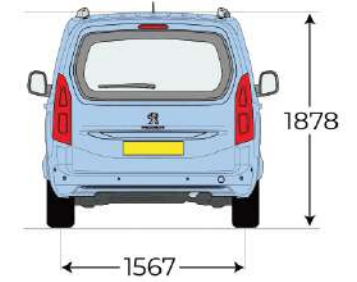
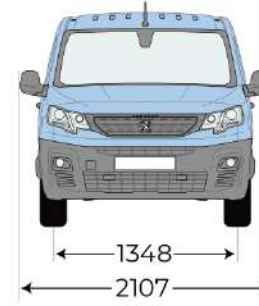
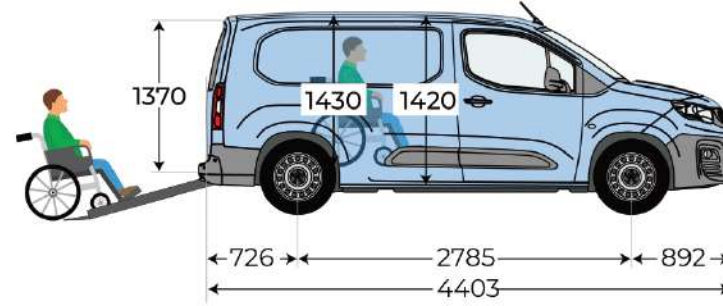
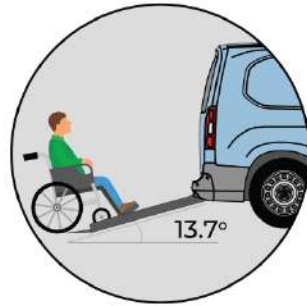

Horizon RS (SWB)

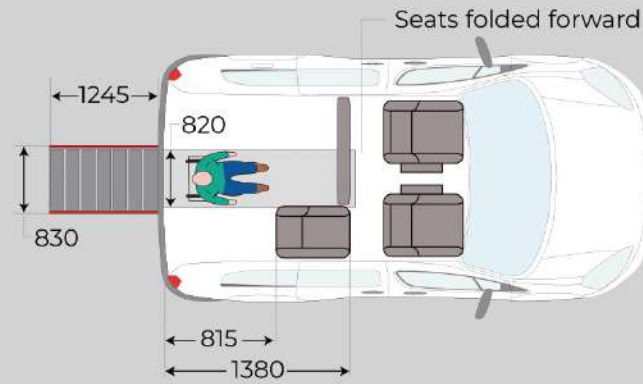

Horizon RE (SWB)

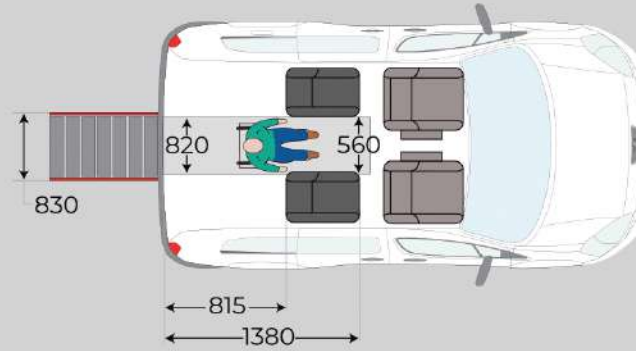

Horizon RE (SWB)

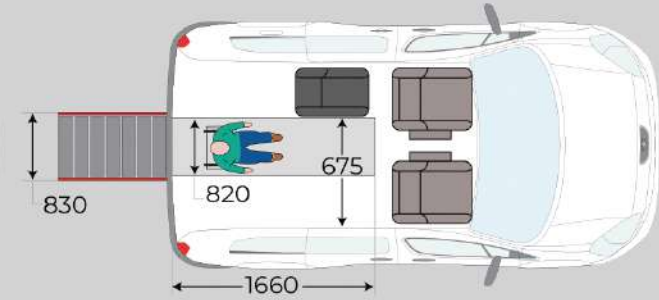

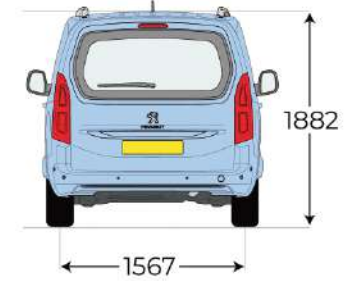
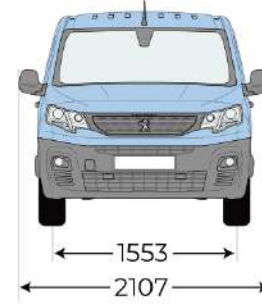
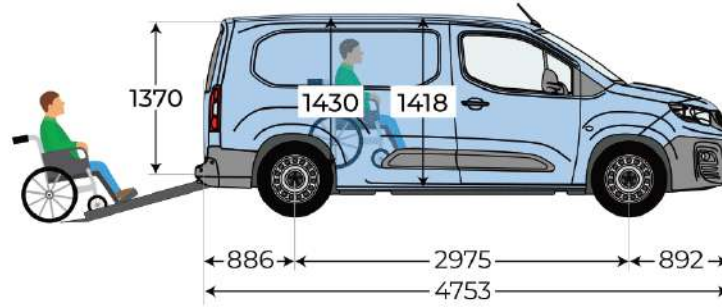
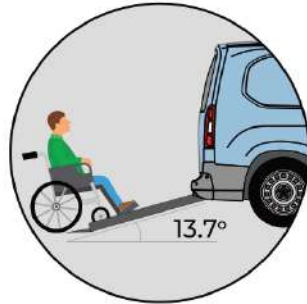

Horizon RS (LWB)

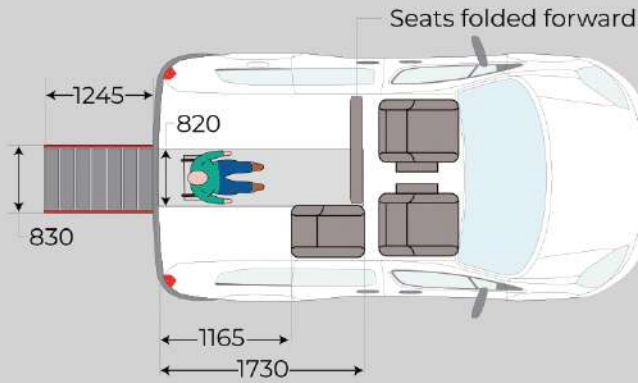

Horizon RE (LWB)

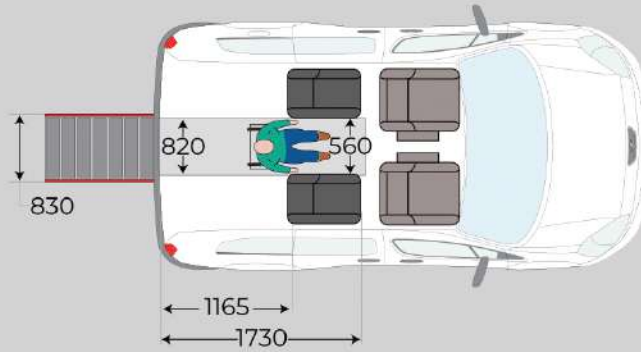

Horizon RE (LWB)

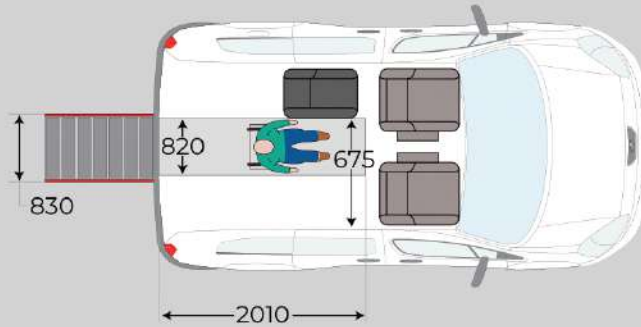

UN CHARISME À TOUTE ÉPREUVE.

